

地球に優しく・明るい未来

LED充電式投光器

(商品番号YC-N8X)

もっとお得に！

当社直営オンラインショップ

アクセスはこちら⇒⇒

www.goodtoku.com



株式会社 グッド・グッズ

www.goodgoods.co.jp

〒597-0081 大阪府貝塚市麻生中1010-8

TEL:072-447-8536

FAX:072-447-8537

E-mail:info@goodgoods.co.jp

取扱説明書

ページ①

【ご使用前に必ずお読みください】

- 取扱説明書をよくお読みの上、正しく安全にお使い下さい。
- ご使用前に「安全上のご注意」を必ずお読み下さい。
- この取扱説明書は大切に保管して下さい。
- 初めてご使用の場合や長時間ご使用にならなかった場合は、必ず充電してからご使用ください。

■仕様

品名	LED 充電式投光器
品番	YC-N8X
JAN	4571461861708
消費電力	30W
全光束	3600lm
調光機能	HIGH/LOW/SOS/フラッシュ (4段階)
発光色	昼光色 (6500K)
光源数	COBタイプチップ×1個
照射角度	120°
連続点灯時間	HIGH: 約3時間 LOW: 約6時間
充電時間	約4~5時間
バッテリー	内蔵式バッテリー (3.7V 6600mAh)
電池寿命	充放電サイクル回数: 約500回 (繰り返し合計回数1000回)
充電電源	AC100V~240V 50/60Hz兼用
USB出力	5V 1A
角度調整	前後約180°
防水等級	IP65 (生活防水仕様)
サイズ	約 W188*H139*D47mm
重量	約1kg(本体)
材質	アルミ、銅
ボディカラー	黒+赤
作業温度	充電時: 0~45℃ 作業時: -10~50℃
保管温度	-5~35℃
セット内容	投光器本体、充電器、取扱説明書、保証書

ページ②

■各部の名称

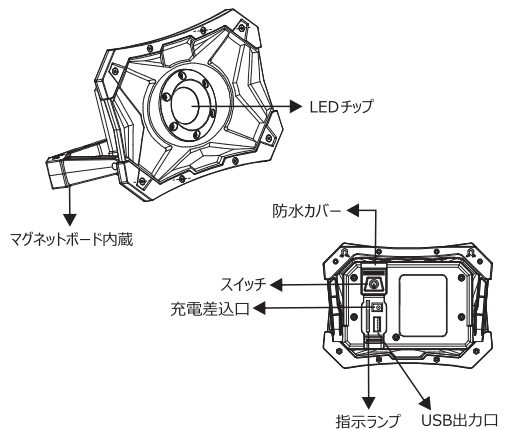

■サイズ図面

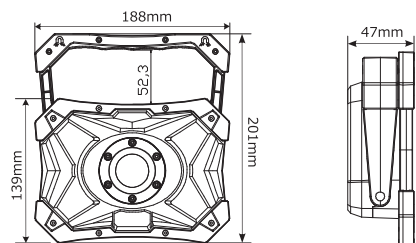

■使用方法

●スイッチの操作方法

4種類の点灯パターン切替

ハイモード ⇒ ローモード ⇒ SOSモード ⇒ フラッシュモード

スイッチを押すと、点灯・消灯・点灯パターンを切り替えます。

※段階的に点灯パターンを選択します。

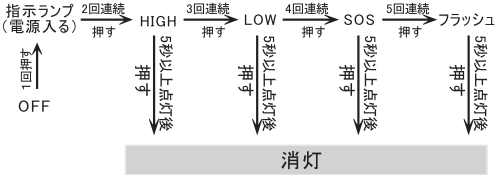

●残容量確認の方法

バッテリー残量は、LED の点灯具合で確認できます。

- 全てのランプが点灯 ⇒ 75%~100%。
- 赤 ①、黄 ②、緑 ③ ランプ点灯 ⇒ 50%~75%。
- 赤 ①、黄 ② ランプ点灯 ⇒ 25%~50%。
- 赤 ① ランプ点灯 ⇒ 5%~25%。
- 赤 ① ランプ点滅 ⇒ ほとんど空の状態を表しています。

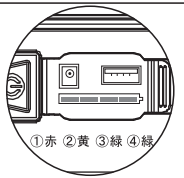

※指示ランプは正しく作動できない場合もございます。ランプではなく、充電時間を目安としてください。

●照射角度の調整

- スタンド部を前後に動かし、照射方向を調整する。
- ※可動範囲以上に無理な力で動かさないでください。

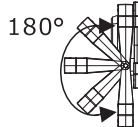

●マグネット機能

N50マグネット×2個搭載していますので、鉄骨やスチール棚・机などに貼り付けられます。

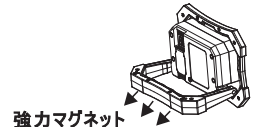

強力マグネット

●その他

USB出力

※USB充電ケーブルは別売りです。

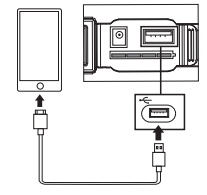

●充電方法

本体への充電方法

- ①ライトをOFFにする。
 - ②防水カバーを開ける。
 - ③AC充電器の接続コネクタを、投光器にある充電口に差込む。
 - ④AC充電器のプラグを家庭用コンセントに差し込む。
- ※充電中は、そばを離れないでください。

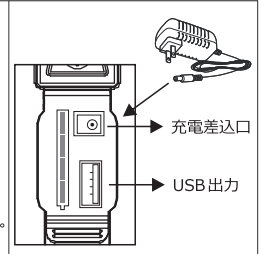

●充電状態の表示:

■バッテリー残量計ランプ

- 充電中 赤点滅
- 赤点灯
- 黄点滅
- 黄点灯
- 緑点滅
- 充電完了 緑点灯(全点灯)

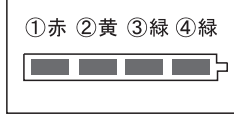

■故障かな？

症状	原因・処置
点灯しない	<ul style="list-style-type: none"> ●スイッチのON・OFFの状態を確認ください。 ●充電不足 ⇒バッテリーを、満充電にしてください。
充電しない	<ul style="list-style-type: none"> ●ACアダプターが、電源に接続されていない。 ⇒電源コンセントに、接続してください。 ●電源ブレーカーが切れている。 ⇒電源ブレーカーを入れてください。 ●ACアダプターの不良(充電する時、本体にある指示ランプが不点灯) ⇒新しい充電器で確認ください。

安全上のご注意 必ずお守りください

■投光器について

- ・商品には多少の個体差があります。充電時間や点灯時間には、商品毎に差が出る場合もございますので、予めご了承ください。
- ・LEDライトの光を、直射しないでください。
- ・目を痛めたり、目に悪影響をおよぼす恐れがあります。
- ・本体の分解・修理・改造は、しないでください。
- ・異常作動、加熱、発火、感電など、事故の原因となります。
- ・本体が異常に熱い、異音・異臭がある、その他異常を感じた場合は、速やかに使用を中止してください。
- ・本製品は、大切に取扱いしてください。
- ・落下、強い衝撃が加わった場合は、必ず各部に異常がないか点検してください。
- ・点灯中に、布やカバーなどで覆わないでください。
- ・発熱、発火、破裂の恐れがあり、非常に危険です。
- ・使用後は必ず消灯してください。
- ・本製品は、完全防水仕様ではありません。水中や豪雨の中では、使用しないでください。
- ・汚れは水または適量に薄めた台所用洗剤(中性)を布に含ませてふき取ってください。
- ・本製品は仮設用です。施設照明用途には使用しないでください。

■バッテリーについて

- ・本製品には、リチウムイオンバッテリーが搭載されています。
- ・リチウムイオンバッテリーの使用寿命は、使用方法や環境が大きく影響します。頻繁な充電や、過充電・過放電を繰り返さないようご注意ください。
- ・バッテリーは使用しない状態でも少しずつ放電していきます。ご使用前、ご使用後は、必ず充電してください。
- ※放電状態で放置していると過放電となり、バッテリーが劣化して充電ができなくなります。1ヶ月に一回、バッテリーの状態を確認し、半分ほど充電した状態を保ちながら保管してください。
- ・バッテリーは特性上、充電された状態でも、低温状況では使用時間が短くなります。
- ・バッテリーを充電する時は、事前に放電したり使い切る必要はありません。
- ・充電中や使用中は、バッテリーが温かくなることがありますが、異常ではありません。
- ・低温または高温の場所で充電すると十分に充電ができなかったり、バッテリーの劣化に繋がる場合があります。
- ・規定の電源で充電してください。他の電圧での充電は止めてください。
- ・他の電圧での充電は、重大な事故の原因となり、非常に危険です。
- ・付属の充電アダプター以外では、充電しないでください。
- ・充電不良や、バッテリーの発熱、発火、破裂の恐れがあり、非常に危険です。
- ・充電中は、絶対に点灯させないでください。
- ・バッテリーへの負荷が大きくなり、発熱、発火、破裂の恐れがあり、非常に危険です。
- ・充電中は、そばを離れないでください。必ず、近くで充電し、可燃性のあるものを選び、安全な場所で充電してください。
- ・充電に適した温度は0~45℃です。
- ・0℃以下、45℃以上になると、バッテリーが充電されない場合があります。
- ・1ヶ月以上は、長期保管となります。定期的に、点灯確認してください。
- ・長期保管の際は、バッテリーを半分ほど充電した状態で保管してください。
- ・リチウムイオンバッテリーは、満充電で高温場所に保管すると、劣化します。