

取扱説明書

もっとお得に！

当社直営オンラインショップ

アクセスはこちら ⇒⇒

www.goodtoku.com



www.goodgoods.co.jp

〒597-0081 大阪府貝塚市麻生中1010-8

TEL:072-447-8536

FAX:072-447-8537

E-mail:info@goodgoods.co.jp



【点灯時の注意事項】

ロープライト同士が重なったり、触れあった状態での点灯はお辞め下さい。焼損・焦げ・破損・火災の原因となります。

▲注意 本製品は仮設用照明器具です。常設の照明器具として使用しないでください。巻いたまま・ライン同士が重なった状態・束ねた状態で使用しないでください。

ページ ①

【ご使用前に必ずお読みください】

- 取扱説明書をよくお読みの上、正しく安全にお使い下さい。
- この取扱説明書は大切に保管して下さい。

品名	LEDロープライト
品番	KT-S10RL
JANコード	4571461864419
効率	120W (12W/M)
色温度	昼光色 (6000K±10%)
光源数	SMD2835*180粒 (片面発光) ※1mあたり
明るさ	約9000lm
演色性	Ra80
入力電圧	AC100V
電源コード規格	2芯 2*0.75mm ² 1.5m
防水等級	IP65 (生活防水) (連結部に防水パッキン・防水キャップを使用)
耐衝撃等級	IK10
複数連結	30mまで連結可能 (100V用)
使用温度	-25~45℃
材質	PVC (UL94規格 V-0難燃性) 蓄光仕様
本体サイズ	7mm*15mm 長さ10m(ライン本体のみ)
重さ	約1.6kg
セット内容	テープライト本体、取扱説明書、製品保証書、簡易リールドラム (収納用)、電源コード

【付属電源コード仕様 品番：TP-90V】

電源コード規格	2芯 2*0.75mm ² 長さ1.5m
最大連結	30m
出力規格	DC90V 3A (最大6Aまで)
入力規格	AC 100V 50/60Hz
最大消費電力	300W

※浸水防止のため、連結部分は必ずしっかりと締め付けてください。
 ※LEDの特性上、同一型番の製品でも明るさや光色が異なる場合があります。
 ※複数連結した場合、消費電力は連結数により異なります。

ページ ②

■各部の名称

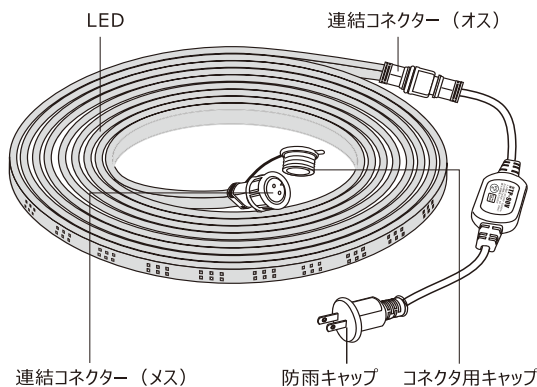

■当社片面発光タイプの品番 複数連結可

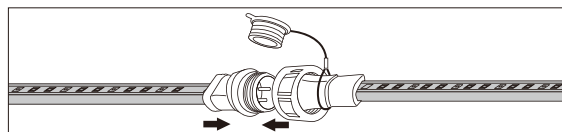

品番 TP-S5M 連結可能本数 +4本まで

■ サイズ図面

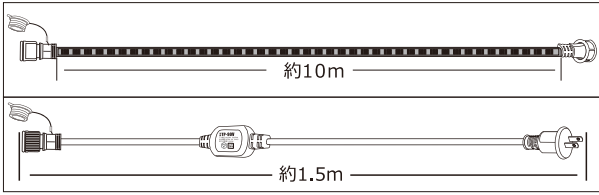

■ 接続方法

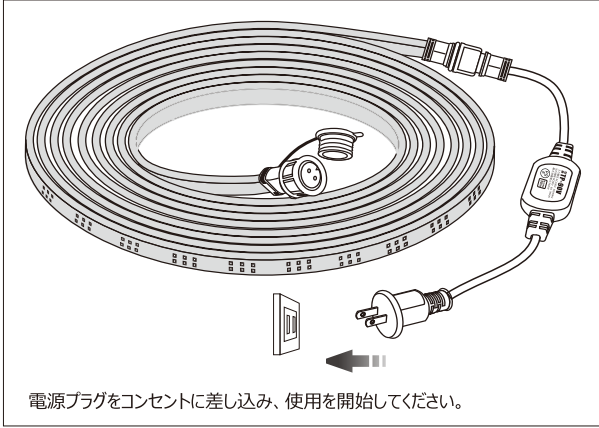

■ 複数連結時の接続方法

① LEDラインのオスとメスのコネクターのキー（切欠き）を合わせ、最後まで確実に押し込んで接続してください。

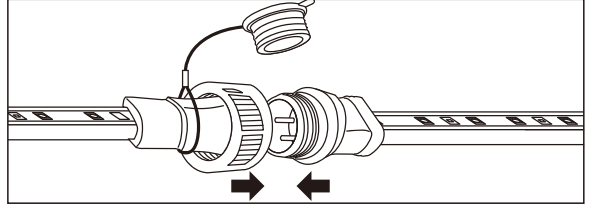

② カップリングナットをしっかりと締め付けてください。

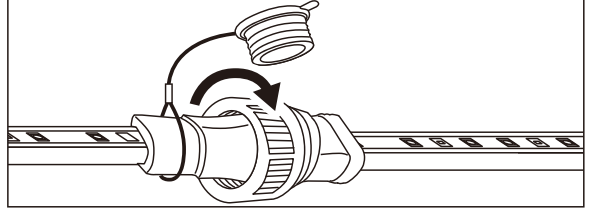

③ 最後尾のコネクタ用キャップのキー（切欠き）を合わせて閉め、カップリングナットで確実に締め付けてください。

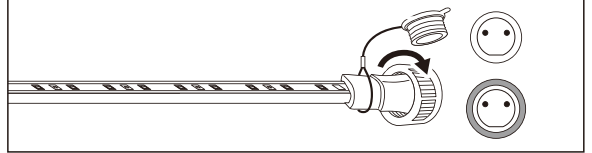

■ 収納方法

収納時には、LEDライン本体を付属のリールドラムに巻き付けて保管してください。

接続部分は、最後まで確実に押し込んで締め付けてください。

押し込みが弱いと、内部に水が浸入し、故障する可能性があります。

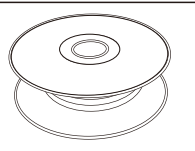

■ 取付方法

【クリップやサドル等で固定する場合】

ローブライトが脱落したり落下しないように、しっかりと固定してください。

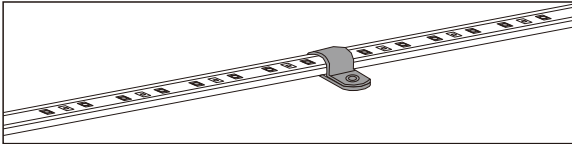

- 取り付けるときは、平行に設置してください。たるんだり、垂れ下がったりする状態での設置はしないでください。
- 両面テープを使用する場合は、設置面に適したテープを選び、落下防止の対策を行ってください。
- 発光部などに過度な負担がかからないようにしてください。
- ネジや釘を打ち込んで固定しないでください。

【吊り下げで使用する場合】

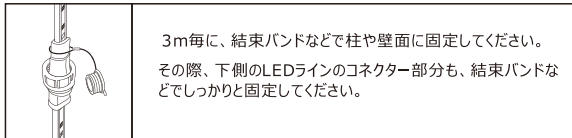

3m毎に、結束バンドなどで柱や壁面に固定してください。その際、下側のLEDラインのコネクタ部分も、結束バンドなどでしっかりと固定してください。

⚠ 安全上の注意事項

誤った取り扱いや不適切な使用方法を行った場合、製品が正常に動作しないだけでなく、重大な事故や致命的な傷害を引き起こす危険性があります。使用前に必ず取扱説明書をよく読みいただき、十分に理解した上で使用してください。また、周囲の人々の安全を確保するために、以下の警告事項を必ずお守りいただきますようお願い申し上げます。

⚠ 警告

- ご使用の前に、リールドラムに巻かれているローブライトをすべて展開してください。巻いたままの状態で使用すると、過熱や製品寿命の短縮につながる恐れがありますので、十分ご注意ください。
- 本製品を破損させないようにご注意ください。ローブライトを無理に曲げたり、引っ張ったりしないでください。破損した場合、ショートや火災の原因となります。
- 水や湿気の多い場所での使用を避けてください。本製品は完全防水仕様ではないため、水や湿気が多い環境で使用しないでください。水濡れによるショートや感電の危険があります。
- 取り扱い場所にご注意ください。落下の恐れや振動・強い衝撃のある場所、火気の近くや粉塵の多い場所、塩害地域での使用は避けてください。また、一般的な屋内環境でも、硫黄成分や塩素成分などの化学物質にさらされる場所では使用しないでください。
- 濡れた手で電源プラグに触れないでください。感電する恐れがあります。
- 電源プラグは必ずしっかりと差し込んでください。接続不良や接触不良により、ショートや火災、感電事故を引き起こす危険性があります。また、製品が正常に動作しない原因となります。