

地球に優しく・明るい未来

もっとお得に！
当社直営オンラインショップ
アクセスはこちら⇒⇒
www.goodtoku.com



株式会社 グッド・グッズ

www. goodgoods. co. jp

〒597-0081 大阪府貝塚市麻生中1010-8

TEL:072-447-8536

FAX:072-447-8537

E-mail:info@goodgoods.co.jp

ソーラー式 LED発光PVCチューブライト

(品番：KG-TB10VC)

取 扱 説 明 書



商品の詳細・最新情報については、
当該QRコードをスキャンし、
弊社HPよりご確認ください。

自社ブランド商品の拡大により顧客への責任を重く受け止め、
生産工場及び販売店では様々な情報共有を推進し、品質を確保。
アフターサービスや健全な品質管理システムの導入で消費者
の皆様に安心してご利用頂けるよう努めています。

地球に優しく・明るい未来

ページ①

ご使用前に必ずお読みください

- 取扱説明書をよくお読みの上、正しく安全にお使い下さい。
- ご使用前に「安全上のご注意」を必ずお読み下さい。
- この取扱説明書は大切に保管して下さい。

型番	KG-TB10VC
電源ユニット	5V 250mA PET単結晶ソーラーパネル
内蔵バッテリー	18650型リチウムイオン電池 3.7V/2200mAh
LED仕様	光源数33pse(赤色 / 1秒間隔点滅)
LED間隔	30cm
点灯方式	手動制御 + 光センサー
点灯モード	1モード(1秒間隔点滅)
複数連結	ソーラー電源を中心に、左右それぞれ 10mまで接続可能
点灯時間	1出力使用時：16時間 2出力使用時：8時間
充電方式	ソーラー充電 / Type-C充電
充電時間	ソーラー：約8～10時間 (季節・日照条件により変動) Type-C:約2時間
防水等級	IP65
本体サイズ	直径25mm 長さ10m
化粧箱のサイズ	W400*H398*D100mm
重量	2.2kg
材質	本体：ABS / ロープ：ポリエチレン
セット内容	ソーラー電源ユニット、ライト本体、 収納バンド*8、Type-C充電ケーブル、 取扱説明書、保証書

ページ②

■各部の名称

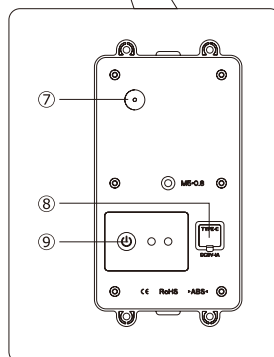
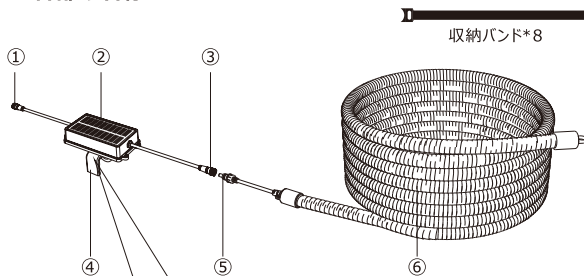

- ① DC5521メス出力端子
- ② ソーラー電源ユニット
- ③ DC5521メス出力端子
- ④ C型クランプ
- ⑤ DC5521オス入力端子
- ⑥ チューブライト本体
- ⑦ 排気弁
- ⑧ Type-C充電ポート
- ⑨ 電源スイッチ

■サイズ

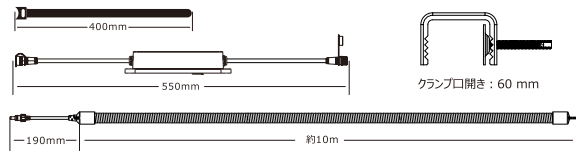

■使用方法

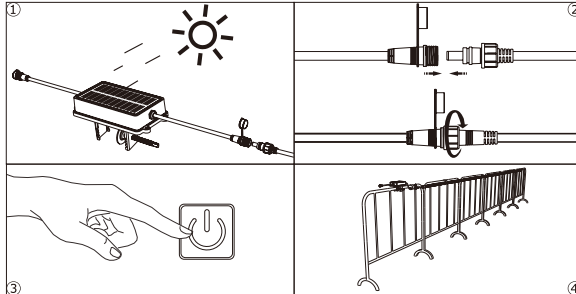

- ① ソーラーパネル搭載の電源ユニットを、日光が当たる場所に設置してください。
- ② チューブライトを電源ユニットに接続してください。
- ③ 電源スイッチを ON にしてください。※ 出荷時は電源スイッチが OFF の状態になっていますので、チューブライトを接続する際は、必ず電源スイッチを OFF にしてから行ってください。
- ④ 周囲が暗くなると、光センサーにより自動で点灯します。※ 手動で ON / OFF の操作も可能です。
- ⑤ 本製品は電源ユニットを中心として、左右それぞれ最大10mまでチューブライトを接続することが可能です。 ※ 2本同時に接続した場合、点灯時間は半分に短くなります。

■取付方法

ハンドル（スクルー）を反時計回りに回し、開口部の取付場所の厚みに合わせて広げてください。クランプでしっかり挟んだ後、ハンドルを時計回りに回して締め付けてください。最後に、ペンチやモンキーレンチなどを使ってしっかりと締め付けてください。

※過度な締め付けは取付部の破損につながる恐れがありますので、ご注意ください。

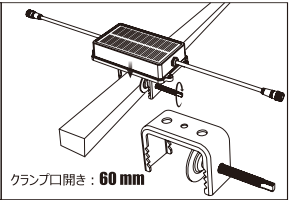

クランプ口開き：60mm

■充電方法

Type-Cから充電する場合

※ACアダプターは付属していません。

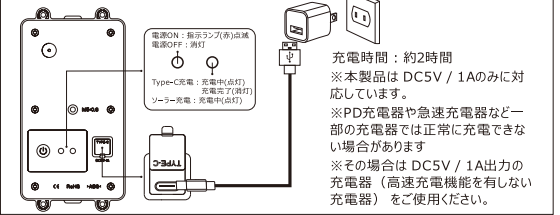

充電時間：約2時間
 ※本製品は DC5V / 1Aのみに対応しています。
 ※PD充電器や急速充電器など一部の充電器では正常に充電できない場合があります
 ※その場合は DC5V / 1A出力の充電器（高速充電機能を有しない充電器）をご使用ください。

ソーラー充電

日光の当たる場所に設置してください。
 充電時間目安：約8～10時間
 ※季節・天候・日照条件により充電時間は変動します。

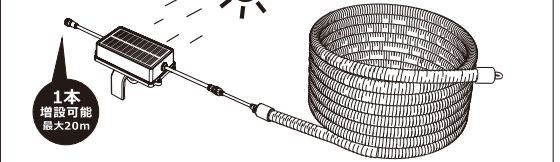

■使用例

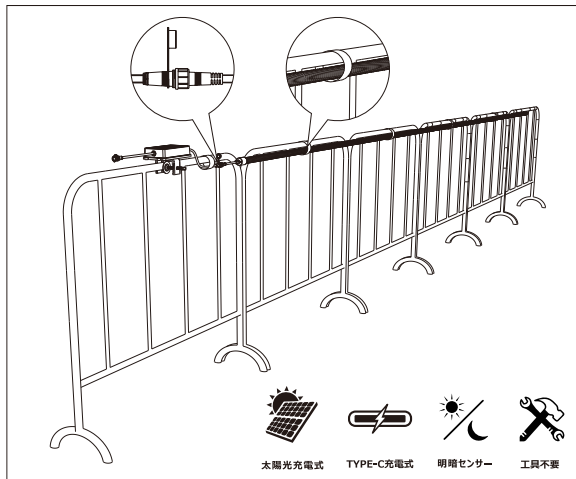

■故障かな？と思ったら

症状	原因	対処方法
点灯しない	電源スイッチOFF	スイッチをONにする
	バッテリー残量不足	ソーラーまたはType-Cで充電してください
	ローブライトと電源ユニットが正しく接続されていない	接続部を確認し、しっかりと差し込んでください
自動点灯しない	接続端子の接触不良	接続部に汚れや異物がないか確認してください
点灯時間が短い	周囲が明るい	暗い環境で動作を確認してください
	充電不足	十分に充電してから使用してください
Type-C充電ができない	充電器の仕様が合わない	DC5V/1A充電器をご使用ください

⚠ 使用上の注意（仕様上のご注意）

本製品を安全にご使用いただくため、以下の内容をご確認ください。

- ソーラーパネルについて
 - ・ソーラーパネルは直射日光が当たる場所に設置してください。
 - ・建物や樹木などの影になる場所では、十分に充電できない場合があります。
 - ・ソーラーパネル表面が汚れていると発電効率が低下します。定期的に柔らかい布などで清掃してください。
 - ・ソーラーパネルに強い衝撃を与えたり、重い物を載せたりしないでください。
 - ・落下や強い衝撃は破損や発電性能低下の原因になります。
- チューブライトについて
 - ・チューブライトを強く引っ張ったり、無理に曲げたりしないでください。
 - ・鋭利な物に接触すると外装が破損する恐れがあります。
 - ・設置の際はケーブル部分に過度な張力がからないよう固定してください。
 - ・接続部分には防水構造がありますが、水が溜まる場所での使用は避けてください。
- 接続について
 - ・チューブライトを接続する際は、必ず電源スイッチをOFFにしてから行ってください。
 - ・接続端子に無理な力を加えないでください。
 - ・接続部に水分や異物が付着している場合は、乾いた布で拭き取ってから接続してください。
- バッテリーについて
 - ・本製品にはリチウムイオン電池（18650型）が内蔵されています。
 - ・バッテリーは消耗品のため、使用環境や使用回数により徐々に容量が低下します。
 - ・長期間使用しない場合でも、3～6か月に一度は充電することを推奨します。
 - ・高温環境（車内・直射日光下など）での長時間放置は避けてください。
- バッテリー寿命の目安
 - ・内蔵バッテリーの寿命は、使用環境や充電回数により異なりますが、約2年程度が目安となります。
 - ・点灯時間が著しく短くなった場合は、バッテリーの劣化が考えられます。
- 防水性能について
 - ・本製品は IP65（生活防水）仕様です。
 - ・雨天時の屋外使用は可能ですが、以下の環境では使用できません。水中での使用
 - ・長時間水に浸かる場所
 - ・強い水流がかかる場所
- 保管方法
 - ・長期間使用しない場合は、電源をOFFにして保管してください。
 - ・高温多湿の場所や直射日光が当たる場所での保管は避けてください。
 - ・保管中もバッテリー保護のため、3～6か月に一度の充電を推奨します。
- その他の注意
 - ・分解、改造は故障や事故の原因となるため行わないでください。
 - ・火気の近くでは使用しないでください。
 - ・極端な高温または低温環境では、バッテリー性能が低下する場合があります。